



Regolamento per le Infrastrutture Digitali e per i Servizi Cloud per le Pubbliche Amministrazioni

22 luglio 2024



Evoluzione normativa



Macro-processo

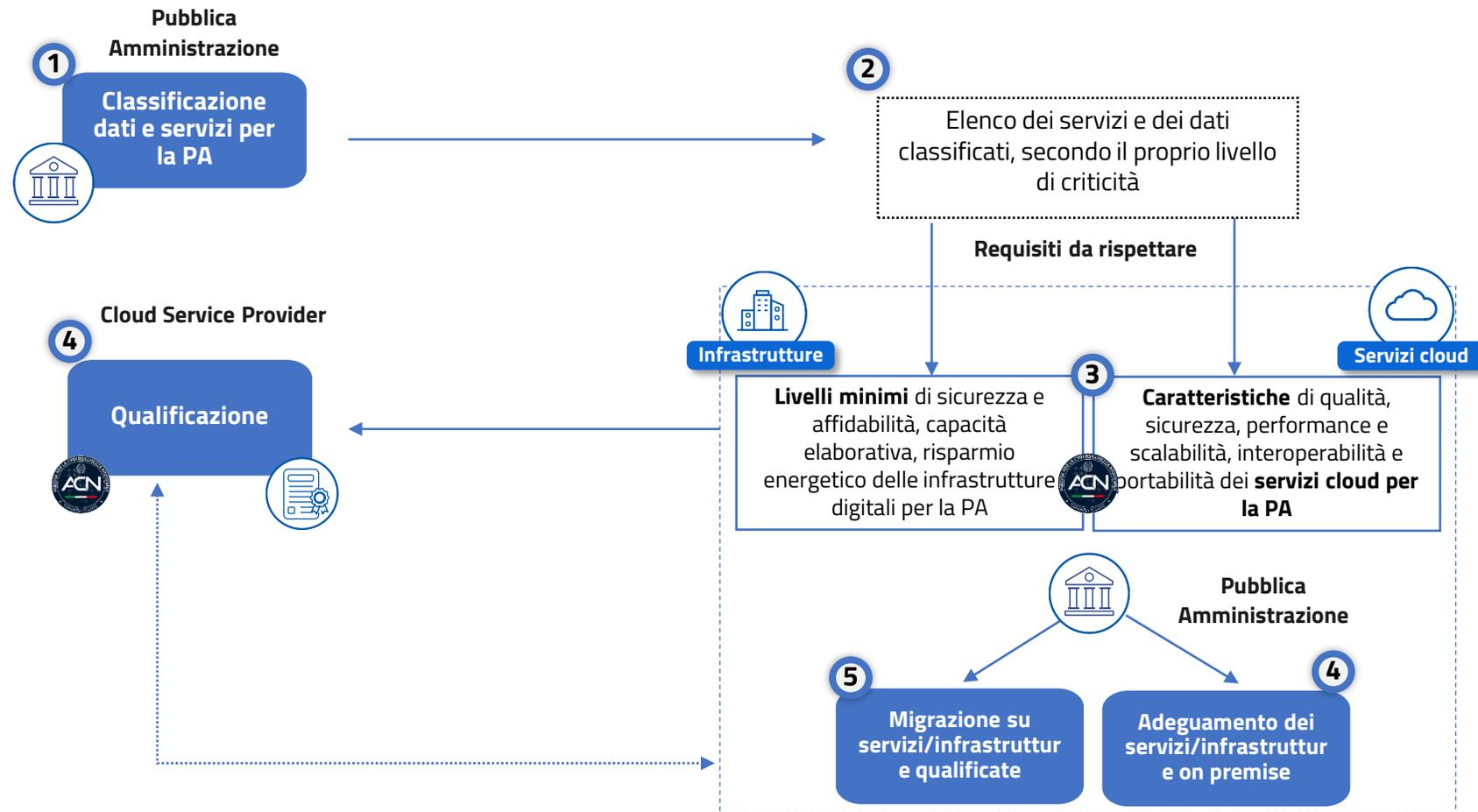

Ambito di applicazione: Amministrazioni individuate dall'articolo 1, comma 3, della legge 31 dicembre 2009, n. 196 (**elenco ISTAT**)

Considerazioni iniziali sul nuovo Regolamento

ARMONIZZAZIONE

Armonizzazione della normativa in ottica «**testo unico**»

REGIME ORDINARIO

Rendere **ordinari e permanenti** gli istituti di natura transitoria e temporanea (ad es. classificazione dati e servizi, qualifica dei servizi cloud, dichiarazione conformità per l'adeguamento delle infrastrutture da parte delle PA)

GDPR

Armonizzazione degli ambiti di applicazione rispetto alla **normativa di protezione dei dati personali** e **raccordo con GDPR**

SANZIONI

Definizione di raccordo con **AgID** in tema di sanzioni per le PP.AA.

INFRASTRUTTURE/SERVIZI

Revisione dei processi di adeguamento e qualifica e introduzioni delle casistiche di infrastrutture di **housing**, nonché di quelle di prossimità, necessarie per l'erogazione dei **servizi di prossimità (edge)**

REVISIONE MISURE

Revisione dei livelli minimi e delle caratteristiche di base delle infrastrutture e dei servizi cloud, anche in relazione al rischio e all'evoluzione della minaccia cyber e tenendo conto dell'evoluzione in ambito **EUCS**

MONITORAGGIO

Definizione del processo di **monitoraggio ex-post**, necessario per la verifica del mantenimento dei requisiti

REVOCA

Definizione di un processo di revoca con **interventi progressivi**

Considerazioni iniziali sul nuovo Regolamento

NORMATIVA VIGENTE

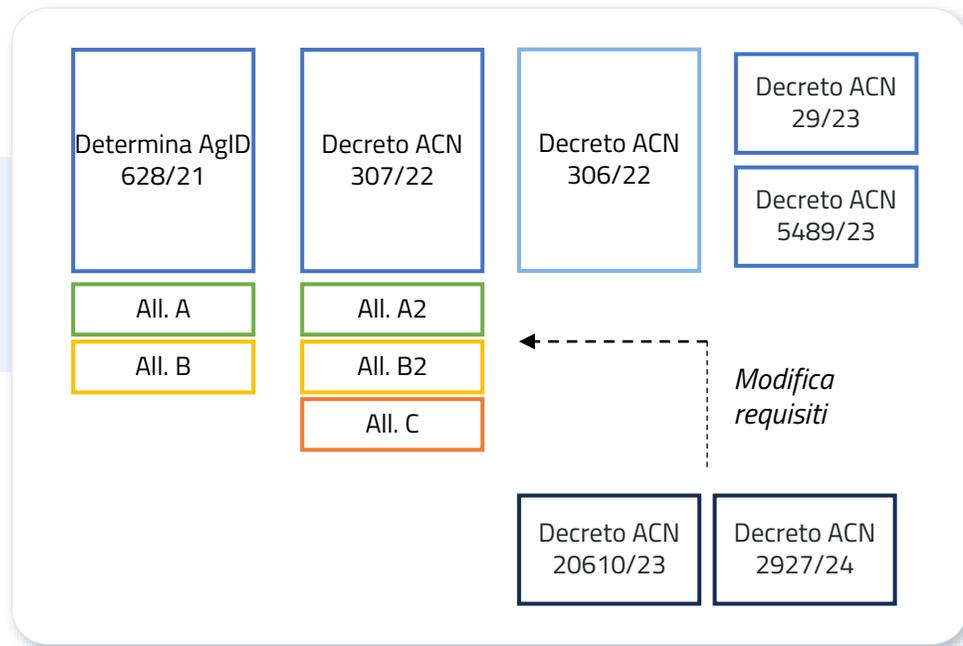

Testo del Regolamento

Allegato 1

Modalità per la predisposizione dell'elenco e della classificazione dei dati e dei servizi della PA

Allegato 2

Livelli minimi di sicurezza e affidabilità, capacità elaborativa, risparmio energetico delle infrastrutture digitali e delle infrastrutture dei servizi per la PA

Allegato 3

Caratteristiche di base di qualità, di sicurezza, di performance e di scalabilità, di interoperabilità, di portabilità dei servizi cloud per la PA

Allegato 4

Requisiti per l'adeguamento e la qualificazione delle infrastrutture digitali, infrastrutture dei servizi cloud e dei servizi cloud per la PA

Rispetto ai decreti attualmente in vigore, nell'Allegato 4 sono stati spostati i requisiti ad oggi previsti negli allegati A/A2, B/B2 che si applicano solo ad operatori pubblici o privati, per evitare così di ambiguità

Classificazione dati e servizi per la PA

Classificazione dei dati e servizi della P.A. di dati e servizi la cui compromissione:

NON provochi interruzione servizi dello Stato o un pregiudizio per il benessere economico e sociale

ORDINARI

rechi pregiudizio al mantenimento di funzioni rilevanti per la società, la salute, la sicurezza e il benessere economico e sociale

CRITICI

causi impatti sulla sicurezza nazionale

STRATEGICI

Aggiornamento **almeno una volta ogni due anni o in presenza dei dati e dei servizi digitali ulteriori rispetto a quelli già oggetto di trasmissione e classificazione**



CLASSIFICAZIONE PREDEFINITA

Dati e servizi inclusi nel Perimetro di sicurezza nazionale cibernetica

STRATEGICI

Dati e servizi degli Operatori di Servizi Essenziali (NIS)

CRITICI

STRATEGICI

se valenza nazionale

DEROGA

Casi di deroga alla migrazione dei dati su cloud (art. 33-septies, comma 4-bis, DL 179/2012):

- Ordine e sicurezza pubblici
- Polizia giudiziaria
- Difesa e sicurezza nazionale (infrastrutture digitali dell'amministrazione della difesa)

Qualificazione di infrastrutture e servizi cloud

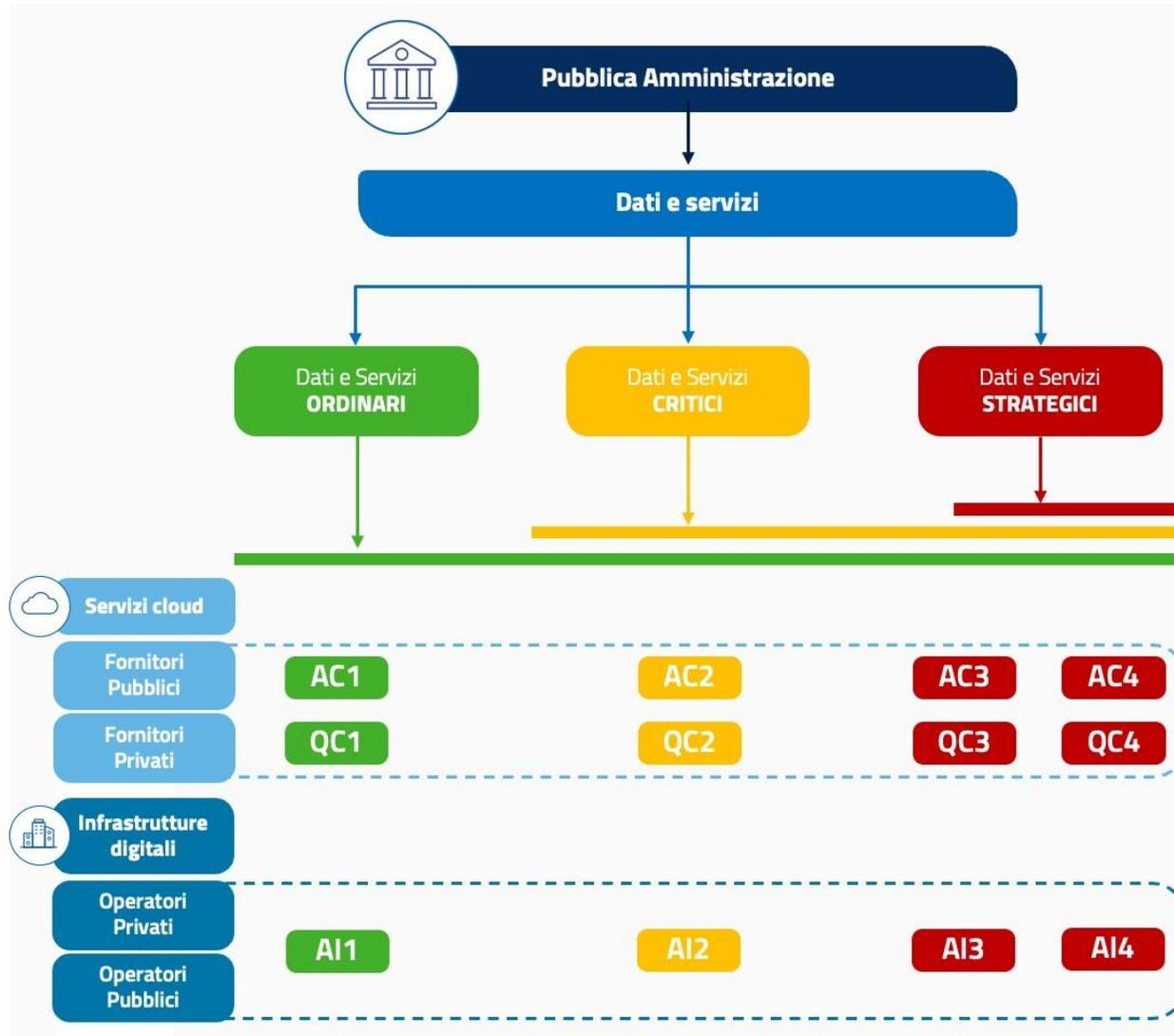

Requisiti di conformità

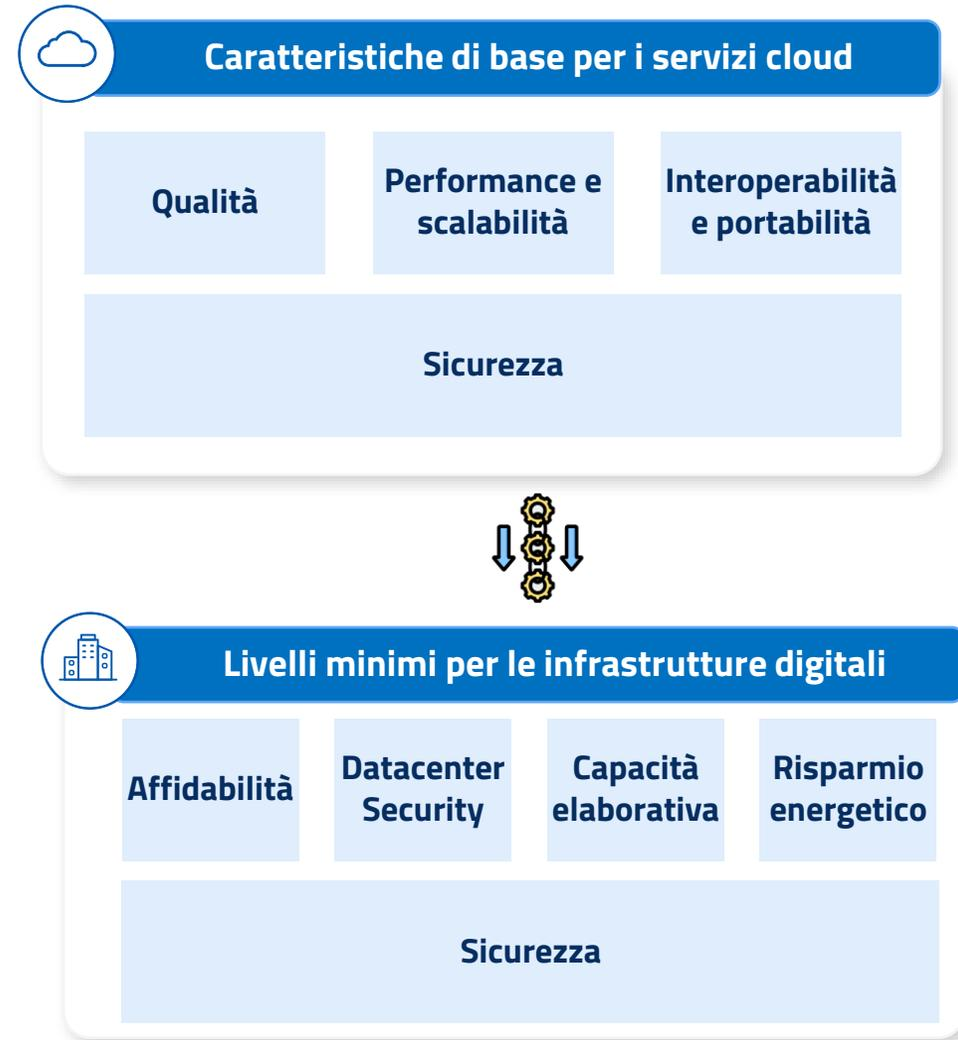

Processi di adeguamento e qualifica

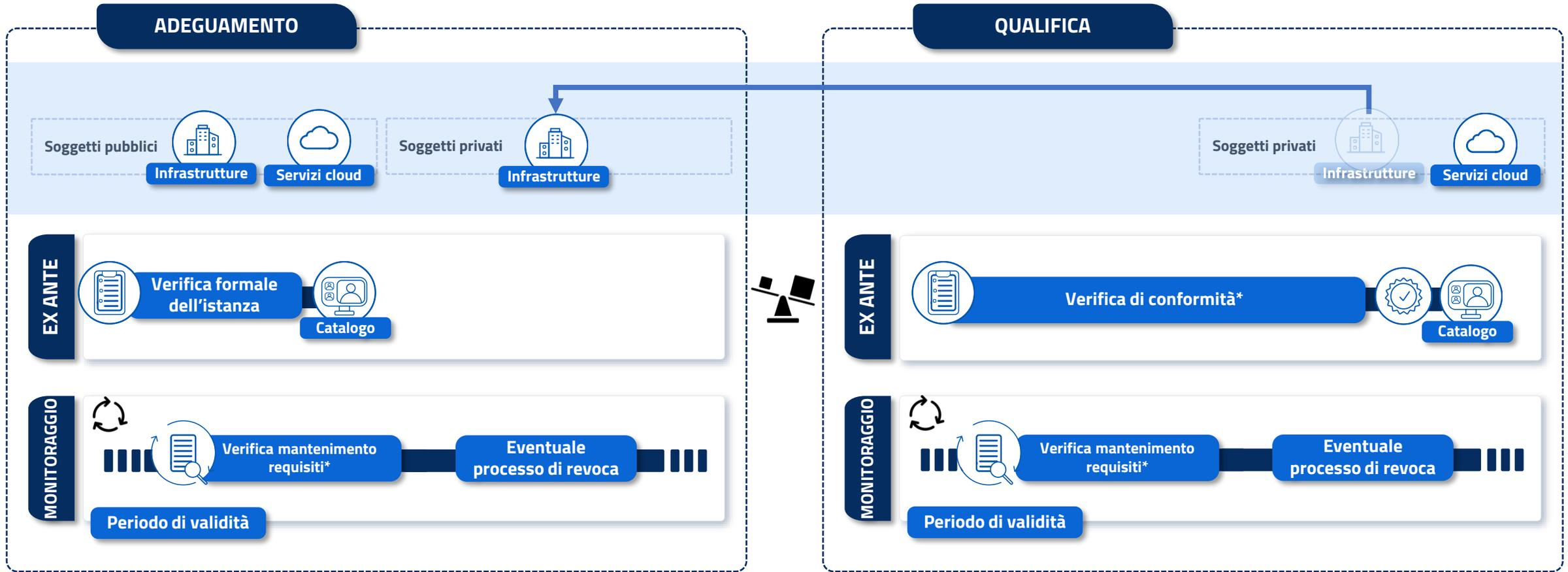

*Nell'ambito delle verifiche, ACN può



Formulare quesiti



Richiedere integrazioni, informazioni aggiuntive e la produzione di ulteriore documentazione



Effettuare **accertamenti di carattere tecnico**, incluse le verifiche di sicurezza mirate ad accertare la presenza di vulnerabilità nei sistemi, anche mediante **accesso all'infrastruttura fisica e logica** dell'infrastruttura dei servizi cloud ovvero del servizio cloud



Audire il soggetto richiedente.

Processi di adeguamento e qualifica

MONITORAGGIO EX-POST

L'attività di monitoraggio del possesso e del mantenimento dei requisiti è effettuata in relazione alla **tipologia e al livello di adeguamento o di qualificazione**, e tenendo in considerazione anche il rischio connesso all'**aggregazione dei dati e servizi**



Tra le novità apportate dal nuovo Regolamento, è previsto che i soggetti con servizi qualificati o adeguati comunichino ad ACN, con cadenza semestrale, la lista delle amministrazioni che fanno uso dei propri servizi cloud



PROCESSO DI REVOCA

- 1 In caso di inadempienze e, a seguito di eventuali supplementi istruttori, ACN richiede al soggetto il **rientro nello stato di conformità entro 45 giorni**, salvo specifiche esigenze
- 2 A valle di tale richiesta, fino al positivo accertamento, da parte dell'ACN, dell'avvenuto adempimento della stessa, il soggetto:
 - **assicura la continuità** delle prestazioni previste nei contratti in essere
 - ha l'obbligo di **comunicare, ai soggetti** con i quali ha già in essere o con i quali intende stipulare contratti connessi all'applicazione del Regolamento, **di essere sottoposto a verifica** da parte dell'ACN
- 3 In caso di inadempimento **ACN** dispone la revoca della qualifica del servizio cloud o dichiara
 - l'inadeguatezza dell'infrastruttura/ del servizio cloud, aggiornando coerentemente catalogo cloud
 - **il soggetto** informa senza ritardo le amministrazioni clienti, supportandone le attività di migrazione e eliminando, a seguire, i dati nella propria disponibilità
 - **le Amministrazioni** possono continuare a fruire del servizio revocato fino a 6 mesi, salvo specifiche esigenze, valutate da ACN.

Considerazioni su tipologia servizi e misure

INFRASTRUTTURE DIGITALI

Infrastrutture digitali per le PA
tramite le quali sono erogati i servizi digitali della PA

Infrastrutture dei servizi cloud per le PA,
infrastrutture digitali tramite le quali sono erogati i servizi cloud per la PA

Centro Elaborazione Dati (CED)

Infrastruttura di housing

Infrastruttura di prossimità

Nuove categorie introdotte dal Regolamento

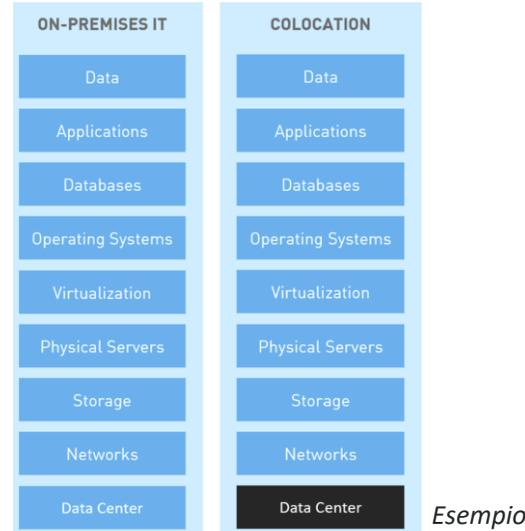

■ Amministrazione
■ CSP

SERVIZI CLOUD

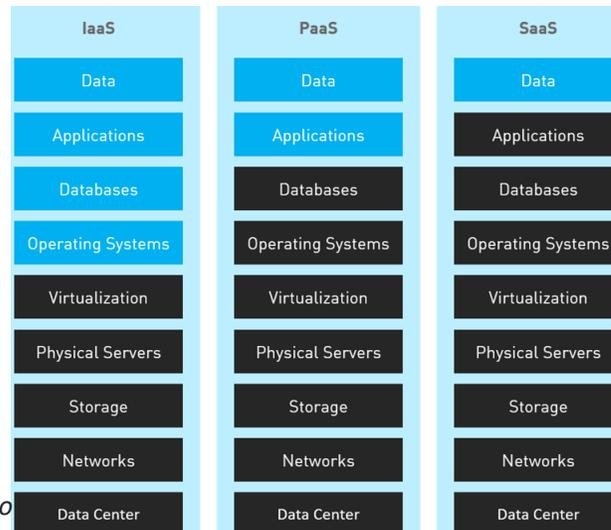

Infrastructure as-a-Service (IaaS)

Platform as-a-Service (PaaS)

Software as-a-Service (SaaS)

Servizi di prossimità (edge)

Nuova categoria introdotte dal Regolamento

Grazie

